

三相3線式500V AC 省スペースブック型ノイズフィルタ

UL規格認証

TÜV 欧州統合規格 (EN)



NF3060C-YXS

特長

1. 国内電源／欧州電源用低漏洩電流タイプ
2. 同クラスにおいて取付底面積最小
従来ブック型ノイズフィルタよりも更に小型化と軽量化を達成しました。
3. 耐飽和特性に優れ、ノイズ低減効果を維持
4. 最適化のための回路定数変更が可能
別途お問い合わせください。
5. RoHS規制物質対応

形式

NF3□C-YXS

— 定格電流

| | | |
|-----------|------------|------------|
| 010 : 10A | 060 : 60A | 200 : 200A |
| 020 : 20A | 080 : 80A | 250 : 250A |
| 030 : 30A | 100 : 100A | 300 : 300A |
| 040 : 40A | 125 : 125A | |
| 050 : 50A | 150 : 150A | |

用途

半導体製造装置、工作機械、汎用インバータ、サーボなどの応用装置、CVCFなどの電源装置、エレベータ電源、工場電源など

特性表

| 形式 | NF3010C-YXS | NF3020C-YXS | NF3030C-YXS | NF3040C-YXS | NF3050C-YXS | NF3060C-YXS | NF3080C-YXS | NF3100C-YXS | NF3125C-YXS | NF3150C-YXS | NF3200C-YXS | NF3250C-YXS | NF3300C-YXS |
|--------|--|-------------|-------------|-------------|-------------|-------------|-------------|-------------|-------------|-------------|-------------|-------------|-------------|
| 定格電圧 | 三相3線式 500V AC (528V AC max) (50/60Hz) | | | | | | | | | | | | |
| 定格電流 | 10A | 20A | 30A | 40A | 50A | 60A | 80A | 100A | 125A | 150A | 200A | 250A | 300A |
| 耐電圧 | 2000V ACまたは2830V DC 1分間 (線間-対地間) | | | | | | | | | | | | |
| 漏洩電流 | 10-150A:5mA max 400V AC 50Hz, 200-300A:10mA max 400V AC 50Hz (by UL1283) | | | | | | | | | | | | |
| 使用温度範囲 | -20℃~+50℃ | | | | | | | | | | | | |
| 安全規格 | UL1283/EN60939-2 | | | | | | | | | | | | |
| 耐振性 | 周波数:10Hz~55Hz 加速度:9.8m/s ² | | | | | | | | | | | | |

回路図

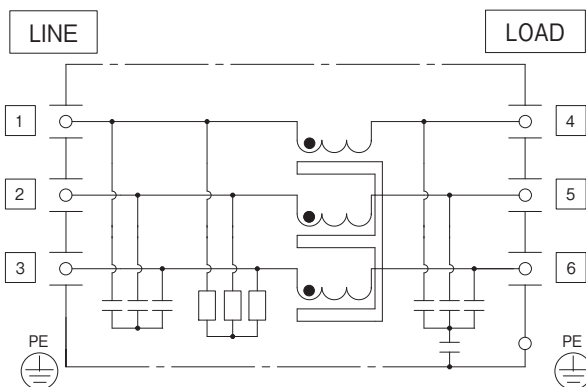

減衰量

代表例：NF3030C-YXS

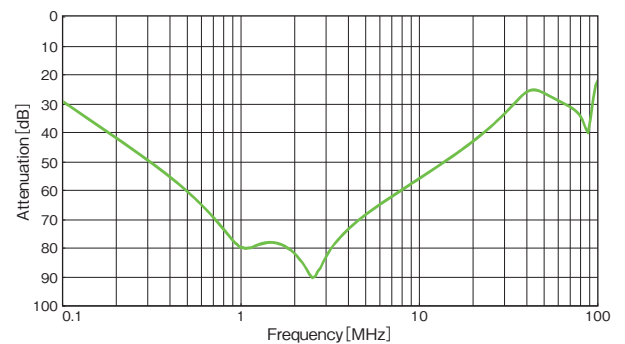

電源用SPD
クラスI

電源用SPD
クラスII

接地間用SPD

SPD盤その他
電源用避雷器

信号回線用SPD・
避雷器

LAN用SPD・
同軸用SPD

耐雷
トランス

ホーム
アラレスタ
シリーズ

高圧用
避雷器

雷関連製品・
その他

外形寸法図

NF3010C-YXS : 約0.5kg
 NF3020C-YXS : 約0.5kg
 NF3030C-YXS : 約0.5kg

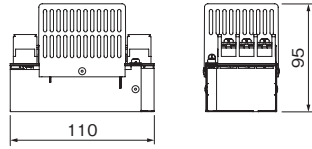
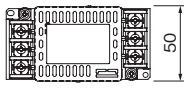

NF3040C-YXS : 約0.8kg
 NF3050C-YXS : 約0.8kg
 NF3060C-YXS : 約0.8kg

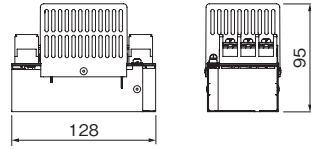
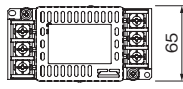

NF3080C-YXS : 約1.6kg
 NF3100C-YXS : 約1.6kg

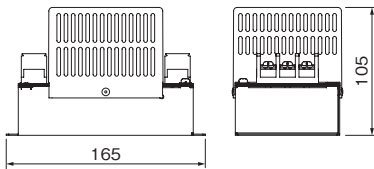
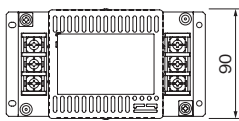

NF3125C-YXS : 約2.8kg
 NF3150C-YXS : 約2.8kg

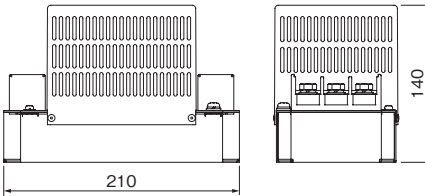
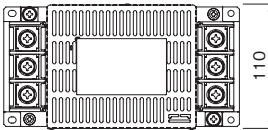

NF3200C-YXS : 約6.9kg
 NF3250C-YXS : 約8.1kg
 NF3300C-YXS : 約8.1kg

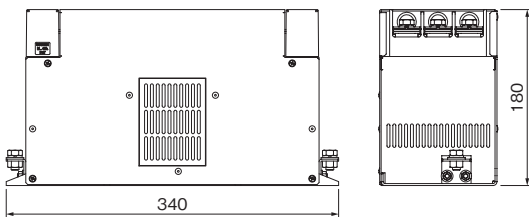
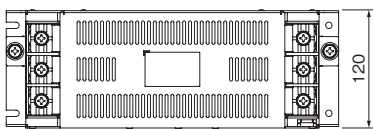

電源用SPD
クラスI

電源用SPD
クラスII

接地間用SPD

SPD盤その他
電源用避雷器

信号回線用SPD・
避雷器

LAN用SPD・
同軸用SPD

耐雷トランス

ホームア레スタ
シリーズ

高圧用避雷器

雷関連製品
その他